



- **Type:** Projecteur de découpe
- **Source:** 1000/1200 W Halogène
- **Optique:** zoom 28° à 54°

## La découpe théâtre 1/1.2K classique

La 613 SX est une découpe polyvalente de courte portée.

Son ergonomie unique et sa qualité optique exceptionnelle la rendent indispensable dans les opéras, les théâtres et les studios TV, que ce soit pour le grill, sur le latéral, ou à la face.

Les compartiments lampe de la 600 SX peuvent être intervertis avec ceux de la gamme Quincy pour donner le choix entre les options halogène et décharge.

### Fonctions

- **Cassette double-glissière multifonction :** Utilisation simultanée de gobos et iris. Net couteaux et net gobo simultanés
- **Fenêtre :** Jusqu'à 8 couteaux simultanément. Se retirent pour une maintenance facile et se rentrent dans la fenêtre pour un transport sécurisé
- **Système de blocage des couteaux :** Maintien des couteaux en position en toutes circonstances (blocage efficace jusqu'à 4 couteaux)
- **Porte-gobo universel :** Gobos taille 'A', métal ou verre
- **Système de blocage du zoom :** Blocage du zoom facile grâce à la poignée située à l'arrière de la lanterne
- **Rotation de l'ensemble zoom / fenêtre / porte-accessoires sur 90° :** Rotation de l'image projetée possible quelle que soit la position – la lampe reste toujours verticale, pas de déplacement de lyre requis
- **Porte-filtre intérieur :** Pour une utilisation longue durée de verres dépolis, colorés ou dichroïques
- **Réglage facile du zoom :** Échelle graduée sur le côté du projecteur pour un réglage facile et rapide
- **Index de site :** Repère d'inclinaison sur la fourche pour un repositionnement rapide

### Optique

- **Douille multiposition :** Accepte les lampes 1000 W et 1200 W
- **Train optique calibré en usine :** Aucun ajustement de lampe nécessaire, même après un changement
- **Système optique SX :** Optique à double-condenseur pour une définition exceptionnelle
- **Zoom optique variable :** Projection parfaite quel que soit l'angle. Contrôle indépendant de la taille de l'image et de la netteté. Commandes du zoom de chaque côté

### Construction

- **Fabrication française:** contrôle total de tous les aspects de la production
- **Compartiments lampe interchangeables avec la série Quincy (MSD 575 W)**
- **Ventilation :** Convection naturelle optimisée sans fuites de lumière
- **Corps du projecteur :** tôle d'acier et peinture époxy assurent résistance et légèreté
- **Pièces mobiles :** manipulation sans à-coups, même quand elles sont chaudes
- **Boutons et poignées imperdables :** garantie de sécurité supplémentaire pour la manipulation en hauteur ou pendant le transport
- **Accès facile à toutes les pièces :** nettoyage, changement de lampe et maintenance faciles
- **Pièces détachées et accessoires :** uniformes pour toute la gamme des découpes (halogène, décharge ou LED), ce qui réduit les coûts de fonctionnement

Photo: 613SX

DSFR045\_613SX - 22/05/2013

Robert Juliat se réserve le droit de modifier sans préavis le contenu de ce document ou les caractéristiques de ses produits dans un souci permanent d'amélioration.

Robert Juliat S.A.S., 32 rue de Beaumont, 60530 Fresnoy-en-Thelle - France  
Téléphone : +33 (0)3 44 26 51 89 - fax : +33 (0)3 44 26 90 79 - info@robertjuliat.fr  
www.robertjuliat.com

## Lampes admissibles

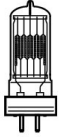

**Type source:** Halogène  
**Douille:** Gx9.5

Référence	Puissance	Flux	Température de couleur	Durée
LIF: T19 (T11) - ANSI: FWP/FWR	1 000 W	21 000 lm	3 050 K	750 h
LIF: CP70 - ANSI: FVA/FVB	1 000 W	26 000 lm	3 200 K	200 h
LIF: T29 - ANSI: FWS/FWT	1 200 W	29 000 lm	3 050 K	400 h
LIF: CP90	1 200 W	30 000 lm	3 200 K	200 h

## Optique

### Caractéristiques

- **Type:** Zoom
- **Angle du faisceau:** 28° à 54°
- **Longueur focale:** 79 - 160 mm

### Filtre

- **Forme:** Carré
- **Taille standard:** 180x180 mm (7.1x7.1 in)

### Gobo

- **Taille:** A
- **Matière:** Métal  
Verre



100 mm

\*Taille maximale de l'image

## Photométrie

avec lampe LIF: CP70 - ANSI: FVA/FVB

### • Optique @ 28°

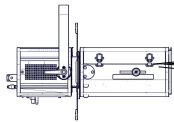

28°

Angle de champ  
3%

Intensité  
63 000 cd

<b>Distance</b>	5 m	10 m	15 m	20 m	25 m	30 m
<b>Diamètre</b>	2,5 m	5 m	7,5 m	10 m	12,5 m	15 m
<b>Eclairement</b>	2 550 lux	640 lux	290 lux	160 lux	110 lux	75 lux
<b>Distance</b>	15 ft	35 ft	50 ft	65 ft	80 ft	100 ft
<b>Diamètre</b>	7,5 ft	17,5 ft	24,9 ft	32,4 ft	39,9 ft	49,9 ft
<b>Eclairement</b>	290 fc	55 fc	26 fc	15 fc	10 fc	7 fc

### • Optics @ 54°

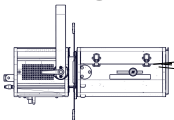

54°

Angle de champ  
3%

Intensité  
20 000 cd

<b>Distance</b>	5 m	10 m	15 m	20 m	25 m	30 m
<b>Diamètre</b>	5,1 m	10,2 m	15,3 m	20,4 m	25,5 m	30,6 m
<b>Eclairement</b>	810 lux	210 lux	90 lux	51 lux	33 lux	23 lux
<b>Distance</b>	15 ft	35 ft	50 ft	65 ft	80 ft	100 ft
<b>Diamètre</b>	15,3 ft	35,7 ft	51 ft	66,2 ft	81,5 ft	101,9 ft
<b>Eclairement</b>	90 fc	17 fc	9 fc	5 fc	4 fc	3 fc

## Dimensions, poids et volume

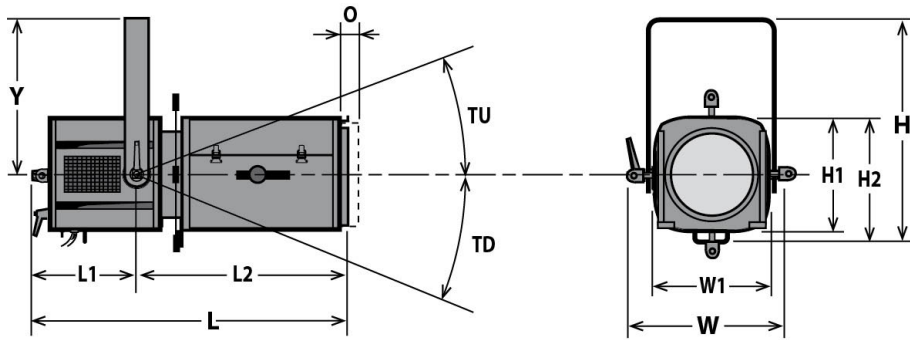

Poids: 11 kg (24,2 lbs)

Hauteur	Longueur	Largeur	Fourche	Tilt	Option
H= 415 mm (16,3 in)	L= 565 mm (22,2 in)	W= 330 mm (13 in)	Y= 280 mm (11 in)	TU= TBD°	O= 25 mm (1 in)
H1= 208 mm (8,2 in)	L1= 250 mm (9,8 in)	W1= 208 mm (8,2 in)		TD= TBD°	
H2= 240 mm (9,4 in)	L2= TBD mm (0 in)				

## Emballage

• Poids : 14,5 kg (31,9 lbs)

• Volume : 0,1 m<sup>3</sup> (3,53 ft<sup>3</sup>)

## Installation

- Distance minimale entre l'appareil et une surface illuminée: 1,5 m (4,9 ft)
- Position d'utilisation:

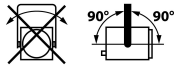

## Approbations



## Construction

- Matière: Tôle d'acier - Aluminium
- Couleur: Noir
- Refroidissement: Convection naturelle
- Température ambiante maximale (Ta): 40°C (104°F)
- Température maximale du produit (Tc) : 260°C (500°F)
- Energie totale dissipée: 3 413 BTU/h
- Indice de protection international: 20

## Compatibilité électrique

- 230/240 V - 50 Hz
- 115/120 V - 60 Hz

## Câble d'alimentation



- Câble: 3G1,5 HO7RNF
- Longueur: 3 m (9,8 ft)
- Connecteur:
  - Entrée: CEE 7/7 (2P+T NF/Schuko)
  - Sortie: Attenant



## Consommation électrique

Tension	Fréquence	Courant	Puissance
230 V	50 Hz	5 A	1000 W
230 V	50 Hz	6 A	1200 W











## Modèle





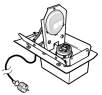

<b>613SX</b>	Projecteur de découpe 1000/1200 W Halogène - 613SX 28/54°
--------------	---

## Options

<b>CAV 600</b>	Cassette avant à double-glissière pour accessoires 180x180mm	
<b>CAV 600 E</b>	Cassette avant à double-glissière pour accessoires 185x185mm	
<b>PCP1716A</b>	Connecteur d'alimentation IEC60309 6h 16A 2P+T bleu (P17)	

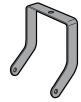
## Accessoires

<b>PF500M2</b>	Porte-filtre métal 180x180mm <b>1 inclus</b>	
<b>SGUX</b>	Porte-gobo universel (métal, verre, dépoli) taille "A" <b>1 inclus</b>	
<b>D8</b>	Couteaux <b>4 inclus</b>	
<b>FVA/FVB</b>	Lampe CP70 - Gx9.5 1000W 230V 200h 3200K	
<b>FWP/FWR</b>	Lampe T19 (T11) - Gx9.5 1000W 230V 750h 3050K	
	Lampe CP90 - Gx9.5 1200W 230V 200h 3200K	
<b>IWSX755</b>	Iris avec support (fermeture partielle)	
<b>G 500</b>	Grille 180x180mm	
<b>CAV 600 A</b>	Cassette avant à double-glissière pour accessoires 180x180mm	
<b>CAV 600 AE</b>	Cassette avant à double-glissière pour accessoires 185x185mm	
<b>RT 613</b>	Glissière télescopique 180x180mm	
<b>APH 68D</b>	Lentille asphérique (Duran) pour utilisation 1200W (avec colonettes)	
<b>T/600VSX</b>	Trappe pour lampes halogène 1000/1200W G22 avec ventilateur - câble alimentation 3 mètres avec connecteur CEE 7/7 (2P+T NF/SCHUKO)	

<b>T/600KSX</b>	Trappe pour lampes halogène 1000/1200W G22 - câble alimentation 3 mètres avec connecteur CEE 7/7 (2P+T NF/SCHUKO)	
<b>K/575SXE</b>	Trappe pour lampes G22 MSD 575 HR avec amorçeur à chaud incorporé et alimentation électronique séparé - câble alimentation 3 mètres avec connecteur CEE 7/7 (2P+T NF/SCHUKO)	
<b>VD 120</b>	Verre dépoli intérieur 120x120mm	
	Fourche coudée	
<b>D8</b>	Couteaux	
<b>876</b>	Crochet acier 40x10 à vis L=28mm pour tube Ø35 à 50mm - 40Kg maxi	
<b>880</b>	Crochet acier 40x10 à vis L=28mm pour tube Ø50 à 63mm - 40Kg maxi	
<b>CS2</b>	Câble de sécurité Ø3 mm L= 600 mm(rupture:75Kg)	